

# Leica DISTO™ D510

The original laser distance meter



- when it has to be **right**

**Leica**  
Geosystems

<b>セットアップ</b>	2
概要	2
概要	2
基本測定画面	3
選択画面	3
ポイントファインダー (ビュースクリーン)	4
電池の挿入 / 入替	4
<b>オペレーション</b>	5
オン / オフ切替	5
クリア	5
メッセージコード	5
多機能エンドピース	5
終了	5
加算 / 減算	6
ポイントファインダー (ビュースクリーン)	6
<b>セッティング</b>	7
概要	7
チルトセンサー単位	7
距離単位	8
ビープ音 ON/OFF	8
デジタルレベル ON/OFF	8
キーロック 非アクティブ化 / アクティブ化	9
キー操作によるキーロック	9
Bluetooth 非アクティブ化 / アクティブ化 <sup>®</sup> Smart	9
チルトセンサー キャリブレーション	10
お気に入り任意設定	11
照度	11
オフセット	12
リセット	12
<b>機能</b>	13
概要	13
タイマー	13
電卓	13
測定基準設定 / 三脚	14

メモリー	14
測距	15
Smart Horizontal Mode (水平距離測定)	15
角度トラッキング	15
面積測定	16
体積測定	17
三角形面積測定	18
ロングレンジモード (長距離測定)	18
ハイト (高さ) プロファイル測定	19
傾斜のある対象物測定	20
ハイト (高さ) トラッキング	21
トラペーズ (台形) 面積	22
ステイクアウト	23
ピタゴラス (2 ポイント)	24
ピタゴラス (3 ポイント)	25

<b>テクニカルデータ</b>	26
-----------------	----

<b>メッセージコード</b>	27
-----------------	----

<b>注意</b>	27
-----------	----

<b>保証</b>	27
-----------	----

<b>安全上のご注意</b>	27
----------------	----

責任範囲	27
使用許可事項	28
禁止事項	28
使用上の危険事項	28
使用制限	28
廃棄処理	28
電磁両立性 (EMC)	29
Bluetooth <sup>®</sup> 内蔵製品の使用	29
レーザークラス	29
ラベル表示	29

## 概要

 ご使用になられる前に、必ず、このユーザーマニュアルと安全の手引きをよくお読みください。

 製品の管理責任者は、すべてのユーザーがこれらの指示に従い、厳守することを確認してください。

使用される記号の意味は次のとおりです。

 **警告**  
死亡や重症を引き起こす可能性のある危険な状態または不適切な使用を示します。

 **注意**  
傷害、材質的、金銭的および環境の損害を引き起こす可能性のある危険な状態または不適切な使用を示します。

 技術的に正しく効果的な方法で製品を使用するため、厳守すべき事項を示します。

## 概要



## 基本測定画面



## 選択画面

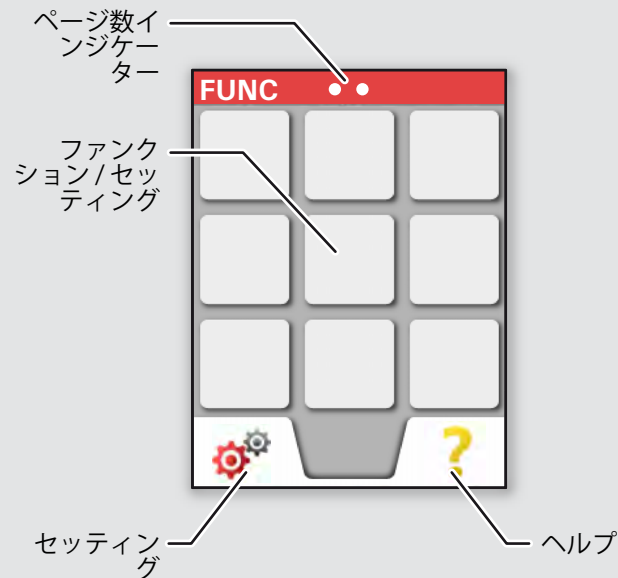

## ポイントファインダー (ビュースクリーン)

ズーム段階

1x

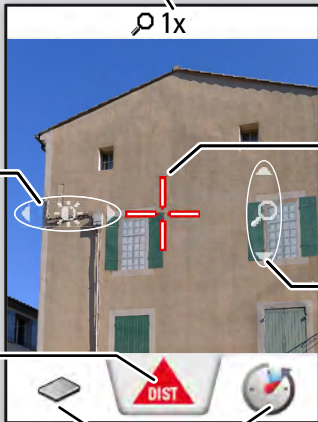

イルミネーション照度調整 (ナビゲーションキー右/左)

クロスヘア

1、2、4倍ズーム (ナビゲーションキー上/下)

ファンクションの実行

お気に入り (よく使う機能)

## 電池の挿入 / 入替

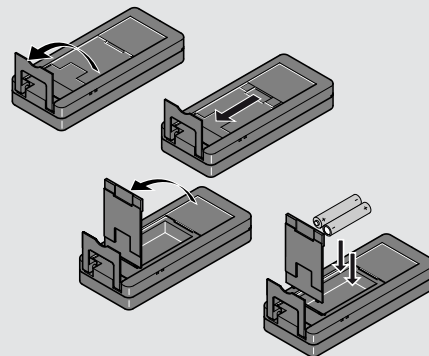

i

製品スペック確保のため、マンガン電池を使用しないでください。高品質バッテリーを使用してください。電池残量のアイコンが点滅した時には、電池交換して下さい。



# オペレーション

## オン/オフ切替



**i** 180秒後、自動的にオフになります。

## クリア



## メッセージコード

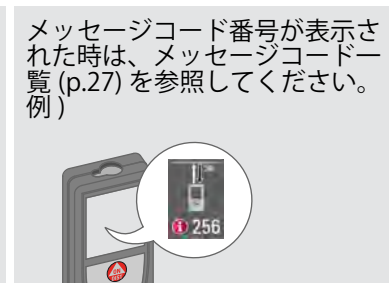

## 多機能エンドピース

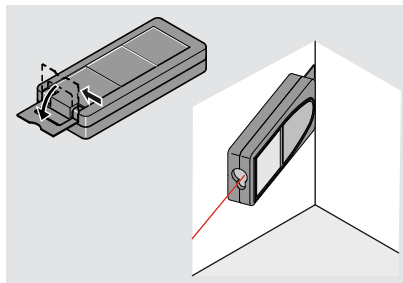
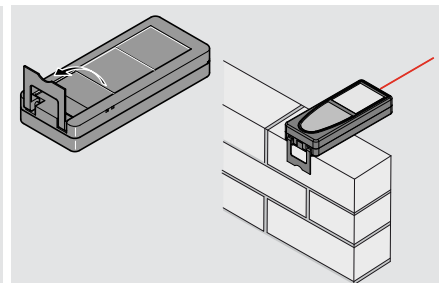

**i** エンドピースは自動検知され、測定基準のゼロポイントが決定されます。

## 終了

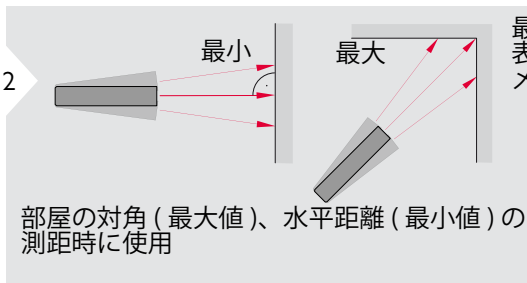

最小値、最大値 (min. max.) が表示され、最後の測定結果がメイン行に表示



## 加算 / 減算

1 **ON DIST**  
7.332 m

2 **+**  
次の測定値を前値に加算

3 **ON DIST**  
2 x  
7.332 m  
12.847 m

4 **=**  
20.179 m

**i** 測定した各結果も表示されま  
す。面積、体積でも同様に加  
算、減算が行えます。

## ポイントファインダー (ビュースクリーン)

1 **Point Finder Icon**  
1x

2 **Crosshair Icon**  
4x  
2x  
1x

3 **Left/Right Arrow Icons**  
1x

4 **Point Finder Icon**  
終了

**i** ポイントファインダーは、屋外での測距時に役立つ機能です。内蔵ポイントファインダー(ビュースクリーン)を使用すると測定対象をディスプレイ上に表示します。レーザードットが視認できない場合でも、クロスヘア中央部分に表示された測定対象を測定します。視差(レーザードット照射位置とクロスヘア表示位置の視差)は、ポイントファインダーが近距離にある測定対象に対して使用された時に発生します。この場合は、ポイントファインダーを使用せず、レーザードットで測定対象を確認し、測定し

## 概要

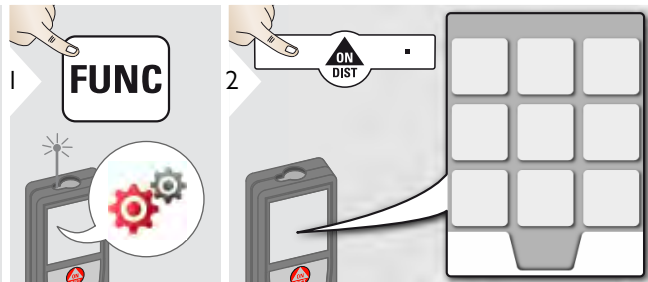

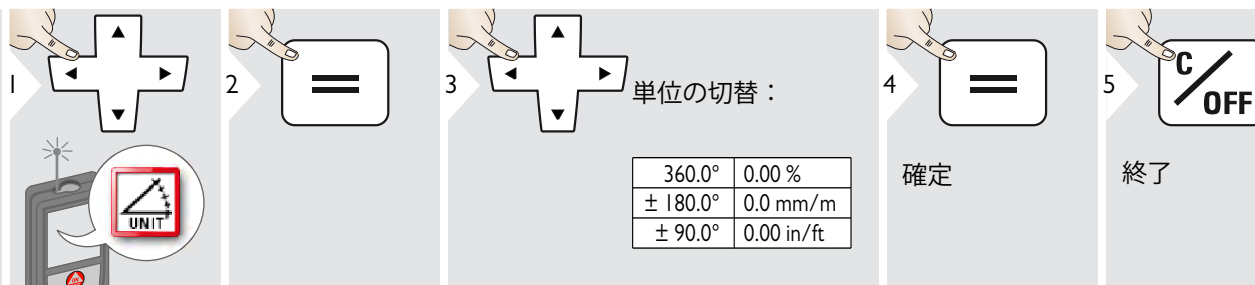

	チルトセンサー単位
	距離単位
	ビープ音
	デジタルレベル
	キーボードロック
	Bluetooth®
	チルトセンサーキャリブレーション
	お気に入り(よく使う機能)
	照度
	オフセット
	リセット
	適切に測定するための情報

## 📐 チルトセンサー単位







## 距離単位

1  

2 

3  単位の切替：

0.00 m	0.00 ft
0.000 m	0.00 in
0.0000 m	0 1/32 in
0.0 mm	0'00" 1/32

4  確定

5  終了

## ビープ音 ON/OFF

1  

2   ON

3   OFF

同様の手順で、スイッチオン

終了

## デジタルレベル ON/OFF

1  

2   ON

3   OFF

同様の手順で、スイッチオン

終了

 ステータスラインに、デジタルレベルが表示されます。

**🔒 キーロック 非アクティブ化 / アクティブ化**



**キー操作によるキーロック**

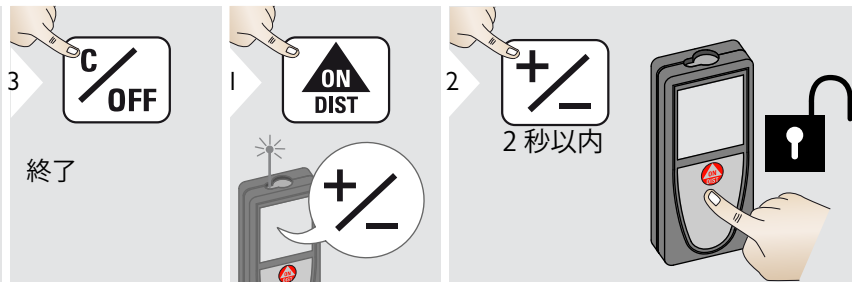

**🌐 Bluetooth 非アクティブ化 / アクティブ化 Smart**



**i** デフォルトモード：レーザー距離計の電源が切れると、Bluetooth® スイッチオン。レーザー距離計の電源が切れると、Bluetooth® 接続が完了すると、Bluetooth® 青色アイコンが、ステータスバーに表示されます。\*

**i**

セッティングで Bluetooth® Smart の電源を入れます。スマートフォン、タブレット端末、ノートパソコン等に接続します。Bluetooth® 接続が確立すると、測定結果は自動的に転送されます。メイン行の数値を転送する場合は、= キーを押下してください。レーザー距離計の電源が切れると、Bluetooth® の電源もオフになります。低消費電力、革新的 Bluetooth® Smart モジュール (新しい Bluetooth® 規格 V4.0) は、Bluetooth® Smart Ready 機器と接続

可能です。その他すべての Bluetooth® 機器は、内蔵の節電型 Bluetooth® Smart モジュールをサポートしていません。無償の DISTO™ ソフトウェアは、保証やサポートの供給サービスはありません。ライカジオシステムズは、無償ソフトウェアの使用から発生したいかなる問題についての責任は負いません。また、ソフトウェアの修正やアップデートの義務も発生しません。幅広いソフトウェアはホームページでご確認いただけます。Android®、Mac iOS 用アプリは、特定のソフトウェアショップで入手可能です。詳細について内容は弊社ホームページを参照してください。

📏 **チルトセンサー キャリブレーション**

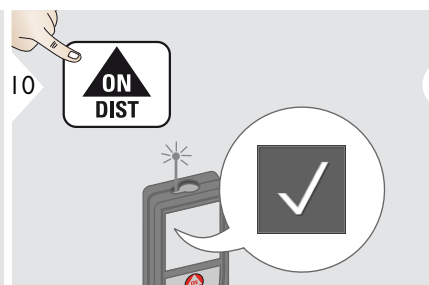
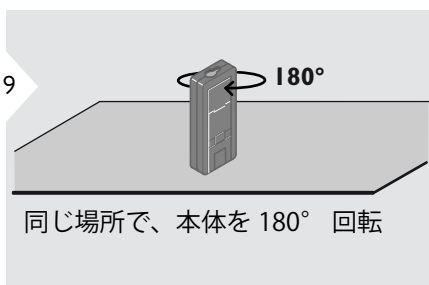
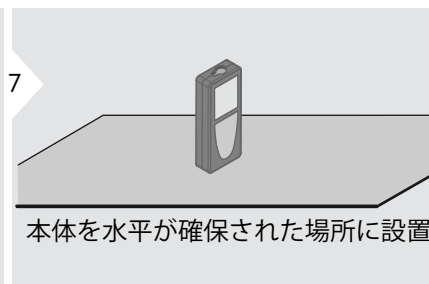
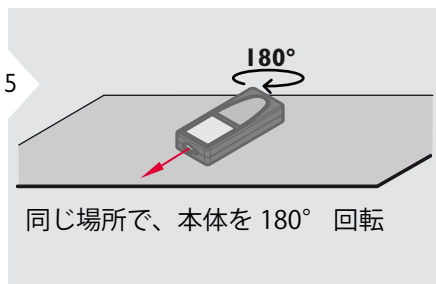
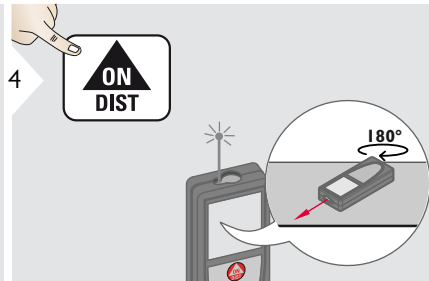
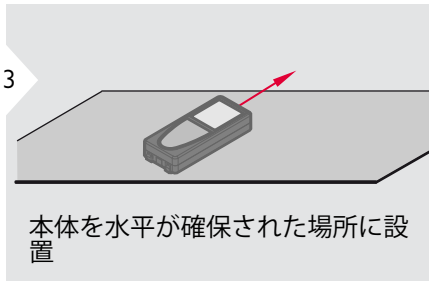
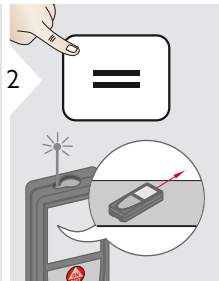
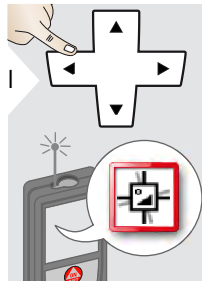

**i** 2 秒後に通常の測定モードに戻ります。

🌟 お気に入り任意設定

1

2

3

4

5

終了

お気に入り (よく使う機能) の選択

選択キー左/右の押下。選択キーお気に入り登録の完了

i

お気に入り (よく使う機能) を選択します。

ショートカット: 測定モード時に、選択キーを2秒間押します。

💡 照度

1

2

3

4

5

終了

照度の選択

確定

i

必要な時以外は、照度を下げると、電源の節約になります。

## オフセット

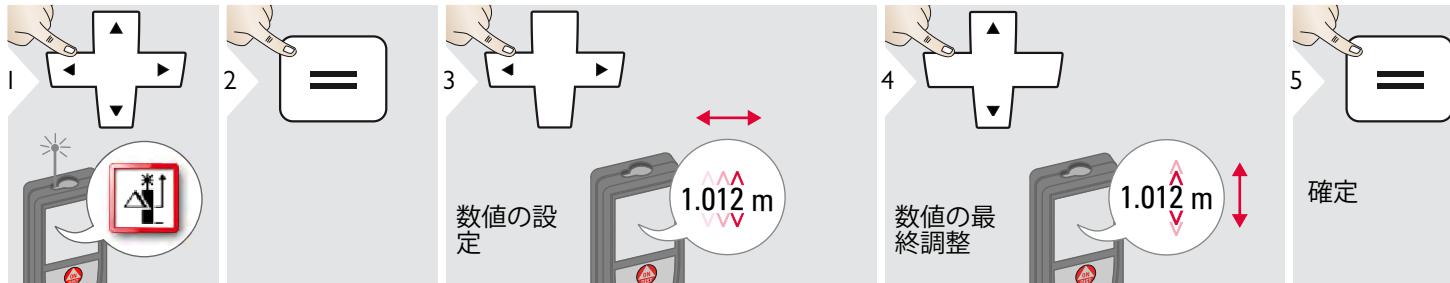

終了

**i** オフセット設定後は、すべての測定結果から設定した数値を加算、減算された数値が表示されます。このファンクションで、許容値を考慮した測定結果を表示することができます。オフセットのアイコンがディスプレイに表示されます。

## リセット



**i** リセットを選択すると、工場出荷時の設定になります。すべて設定した内容、メモリーは消去されます。

概要

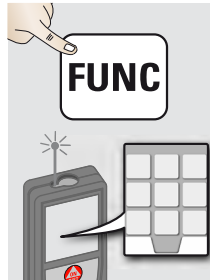

	タイマー
	電卓
	測定基準設定 / 三脚
	メモリー
	距離測定
	Smart Horizontal Mode (水平距離)

	角度トラッキング
	円の面積
	体積測定
	三角形面積測定
	ロングレンジモード (長距離測定)
	ハイト (高さ) プロファイル測定

	傾斜のある対象物の測定
	ハイト (高さ) トラッキング
	トラペーズ (台形) 測定
	ステイクアウト
	ピタゴラス 1
	ピタゴラス 2

タイマー

1

2

3 測定開始時間の設定  
 30 sec  
 5 sec  
 2 sec  
 Off

4 確定

**i** オン / 測定キーを押すと、カウントダウン後、測定します。

電卓

1

2

3 ディスプレイ上のキーの選択  
 各キーの確定  
 選択キーにより、消去や計算結果の表示

**i** メイン行に表示された測定結果は、電卓の計算に使用することができます。電卓での計算結果は、

## 測定基準設定 / 三脚

1 2 3

本体後端からの測定 (標準設定)

本体前端からの測定 (ロックアイコン = 測定基準の固定)

三脚ネジ穴からの距離が常時測定

4 確定

**i** 本体の電源がオフになると、測定基準は標準設定位置 (本体後端) に戻ります。オリジナル LeicaDISTO のアダプターを使用する場合、三脚用ネジ穴に合うように基準点を調整する必要がありません。

## メモリー

1 2 3 4

測定結果の選択

メモリー消去

数値の取出し (多機能への呼び出し)

ショートカット

12.208 m  
6.554 m  
23.889 m  
8.449 m

**測距**



i

測距対象の表面が、透明な液体、ガラス、発砲スチロール、半透過性表面物、高光沢表面の場合、測距エラーが発生します。測距対象がダーク系表面の場合、測距時間が長くなる場合があります。

**Smart Horizontal Mode ( 水平距離測定 )**

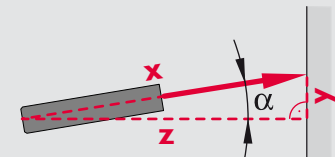
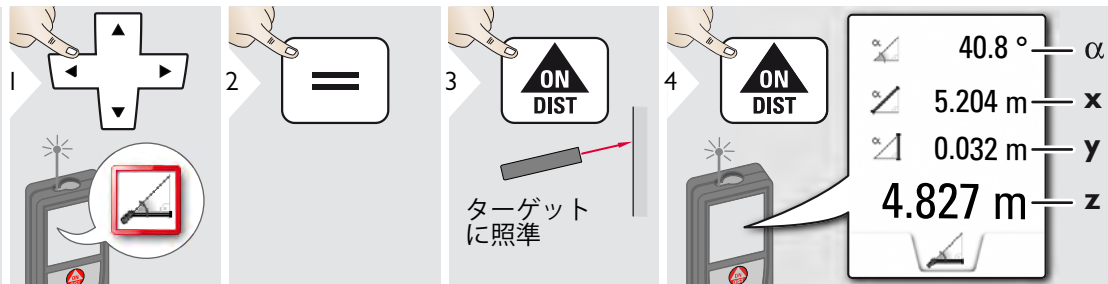

(最大 360°、横傾斜 ±10°)

**角度トラッキング**

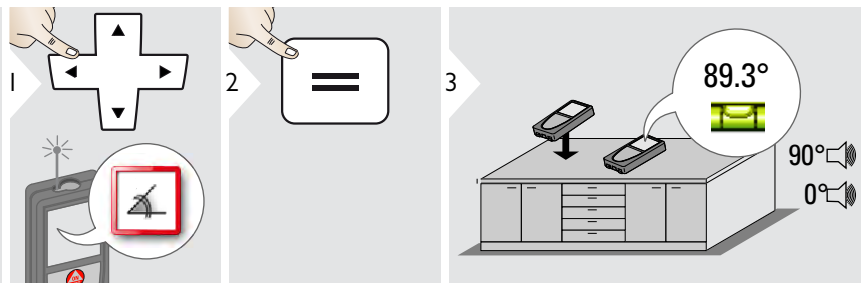

i

角度がディスプレイに常に表示されます。0° と 90° でピーブ音が鳴ります。水平、垂直を確認する時に最適です。



◆ 面積測定

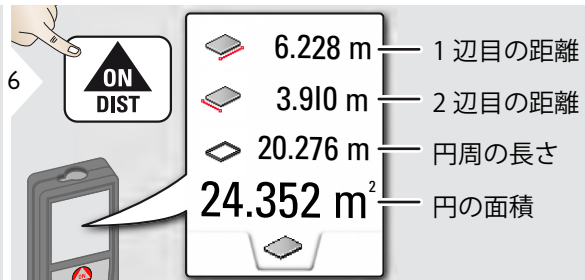
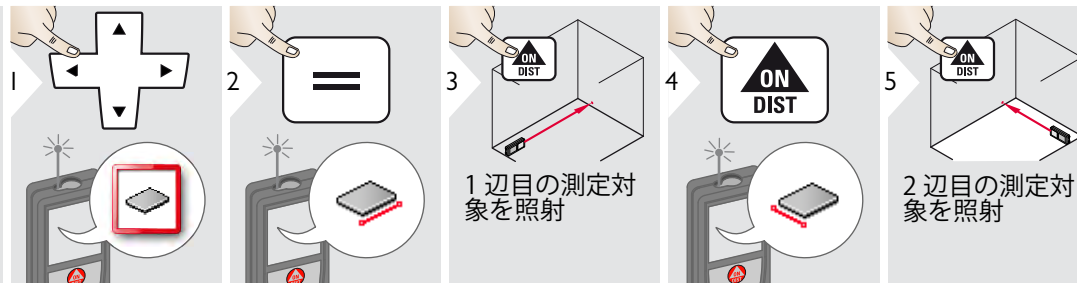

**i** 結果は、メイン行に表示されます。  
 部分測定 / 室内寸法測定：  
 1 辺目の測定前、+ または - を押した後  
 に、測定、測定値に加算または減算、  
 = キーを押して終了します。減算がで  
 きます。

体積測定

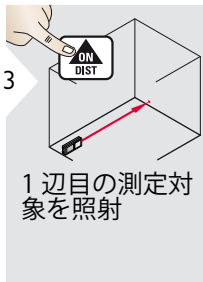
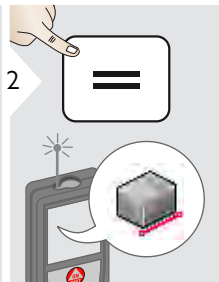
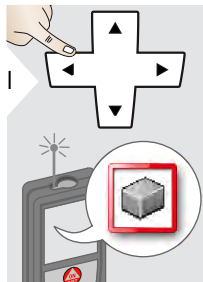

1 辺目の測定対象を照射



2 辺目の測定対象を照射



3 辺目の測定対象を照射



	5.744 m	1 辺目の距離
	2.338 m	2 辺目の距離
	2.431 m	3 辺目の距離
	<b>32.653 m<sup>3</sup></b>	体積測定

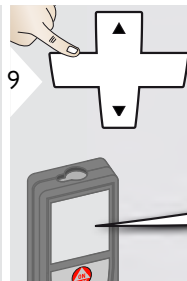

詳細情報の表示  
(ナビゲーションキー 上/下)

	13.430 m <sup>2</sup>	天井 / 床面積測定
	39.300 m <sup>2</sup>	壁面積
	16.164 m	円周の長さ

### △ 三角形面積測定

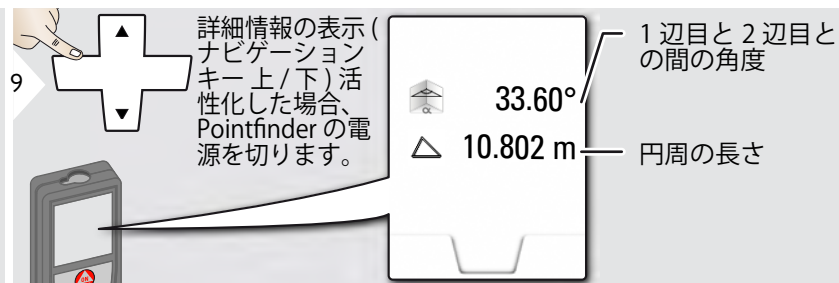
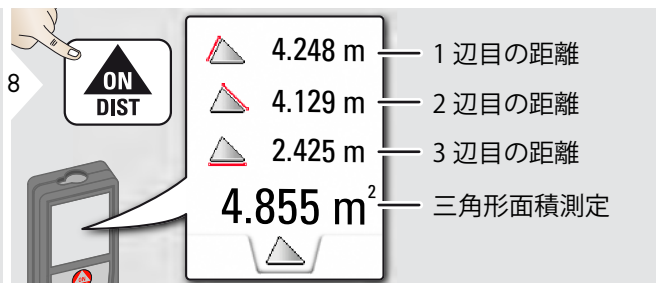
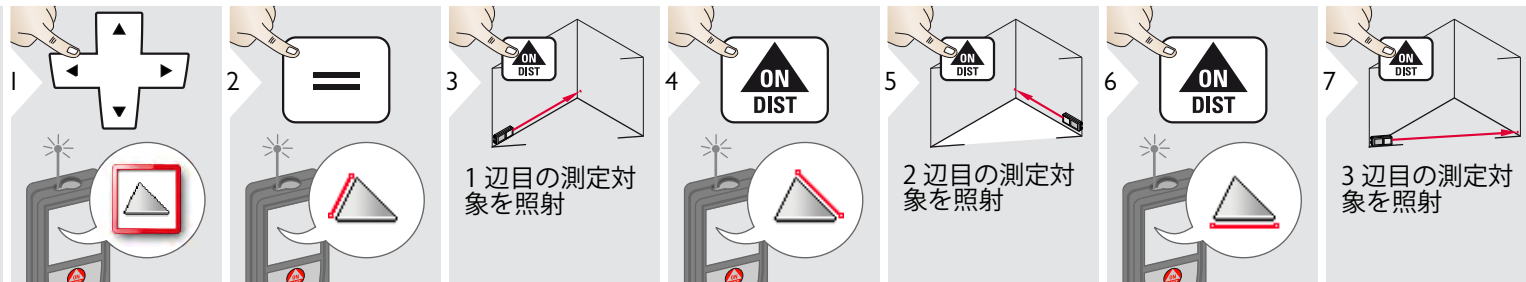

### LR ロングレンジモード (長距離測定)

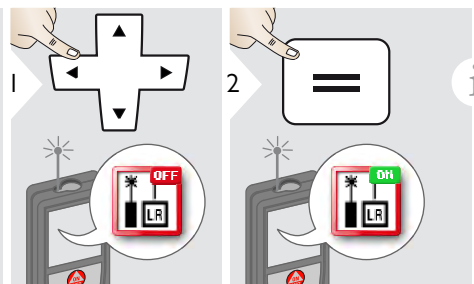

**i** ロングレンジモードは、測定対象の周囲が明るい時や反射が悪いターゲット等の悪条件かでの測定に使用します。このモードでは、測定時間は長くなります。設定すると、ステータスラインにアイコンが表示されます。

Pa/Px ハイット (高さ) プロファイル測定

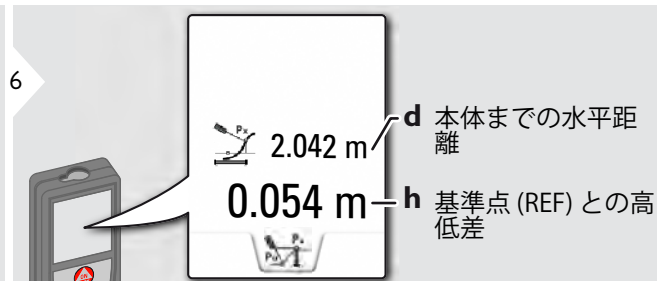
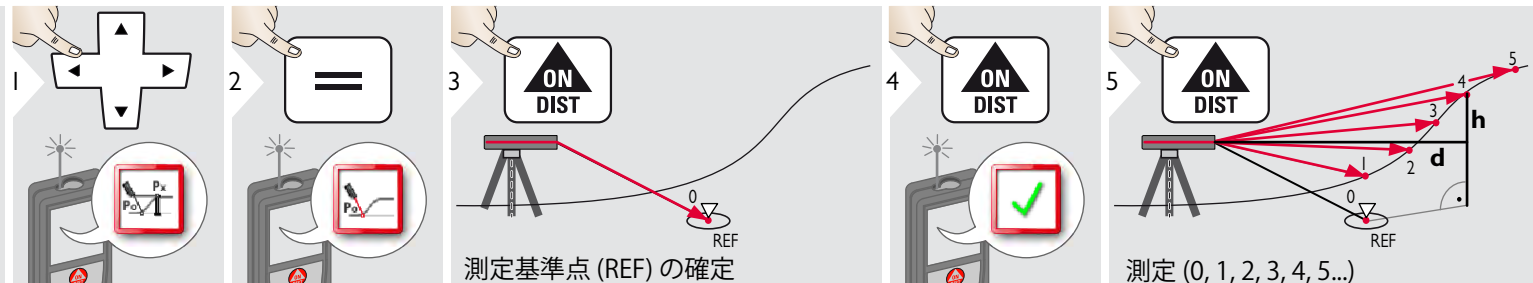

i 基準点との高低差を測定するのに最適な方法です。この機能は側面と地形測定のために使用される数あります。基準点を測定すれば、次の各地点における水平距離と高さが表示されます。

## 傾斜のある対象物測定

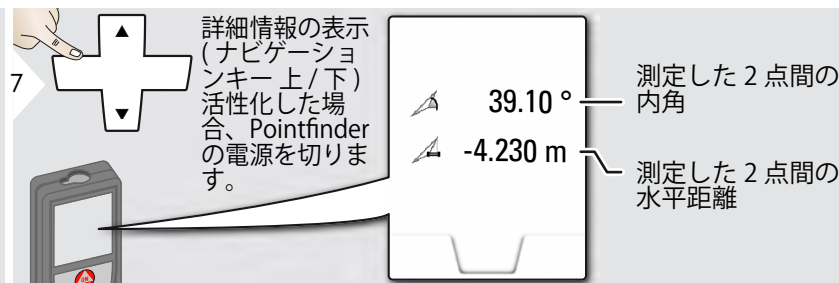
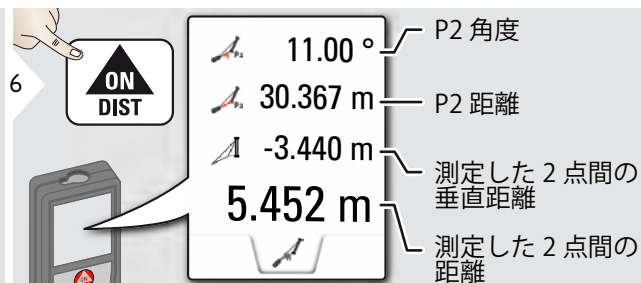
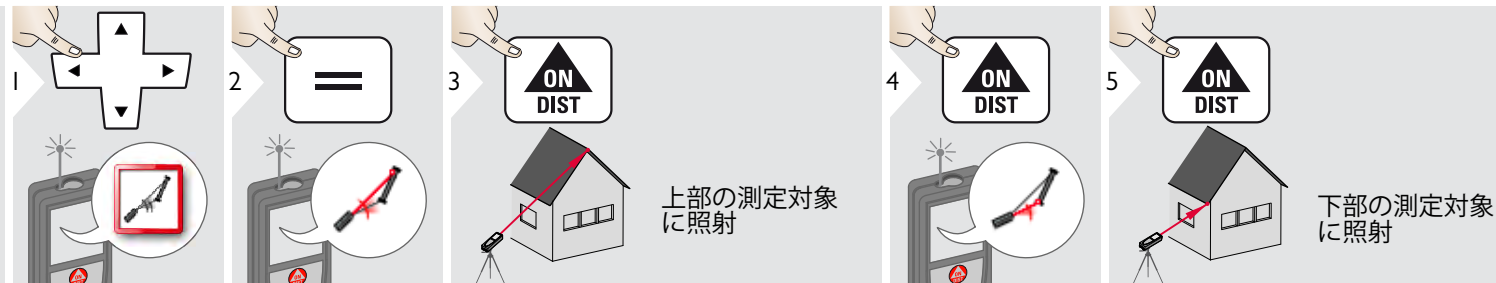

1

2点間の間接測定結果と追加情報が表示されます。屋根の高さと傾斜度、煙突の高さなどのような測定タスクに適合します。装備を2つの測定地点と同じ垂直線上におくことが重要です。この面は2つのポイントの間に接続した線で定義されます。

# 1 ハイト (高さ) トラッキング

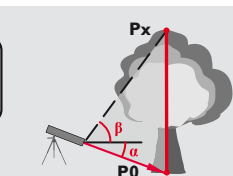
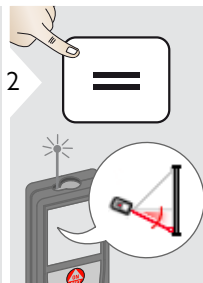
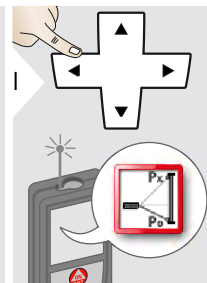

下部ポイントへレーザー照射

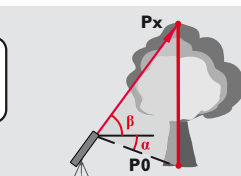

レーザー照射を上方向へ向け (本体を動かし)、照射位置までの高さ表示

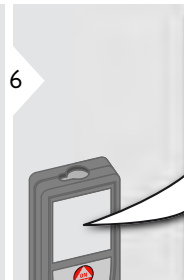

$-10.55^\circ$  —  $\alpha$   
 $6.271\text{ m}$  —  $P0$   
 $29.89^\circ$  —  $\beta$  = 本体を三脚に設置し、トラッキングした時の角度  
 $3.475\text{ m}$  —  $y$  = 本体を三脚に設置し、トラッキングした時の高さ (y)

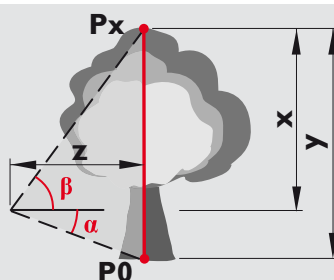

$-10.55^\circ$   
 $6.271\text{ m}$   
 $44.80^\circ$   
 $8.478\text{ m}$

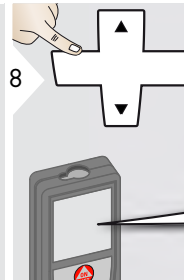

詳細情報の表示 (ナビゲーションキー上/下) 活性化した場合、Pointfinderの電源を切りません。

$7.160\text{ m}$  —  $z$

**i** 測定に必要な反射可能な測定対象がない建物や木の高さが測定できません。下部の測定時には、距離と角度が測定されます。この測定には、適切に反射する測定対象が必要です。上部の測定対象は、ポイントファインダーとクロスヘアを使って照準します。この測定には、レーザーを反射する対象物がある必要はありません。角度の変化から、高さを測定します。

# 1 トラペーズ(台形)面積

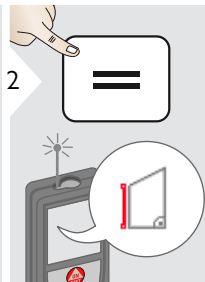
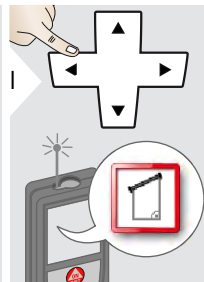

	13.459 m	— h
	16.440 m	— y
	70.80°	— β
	5.790 m	— x

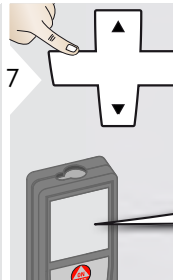
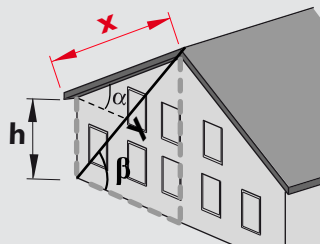

詳細情報の表示  
(ナビゲーション  
キー上/下)  
活性化した場  
合、Pointfinder  
の電源を切りま  
す。

	78.383 m <sup>2</sup>	— トラペーズ(台形)面積
	20.9°	— α

# ステイクアウト

1

測定済みの距離を区別するために、二つの異なる距離 (a と b) を入力することが可能です。

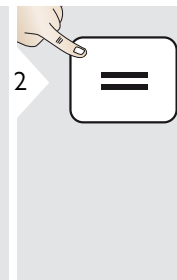
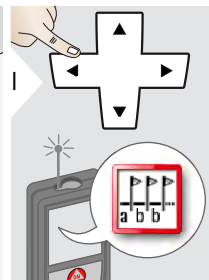
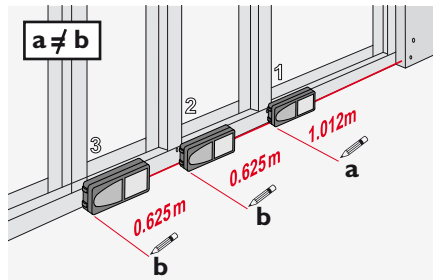
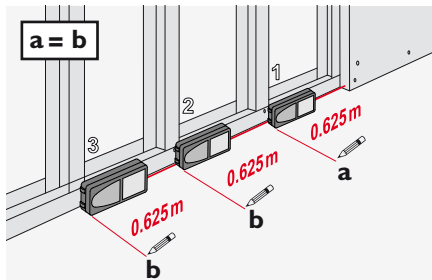

3

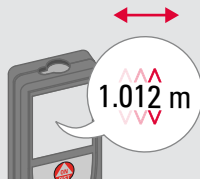
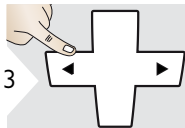

数値の設定

4

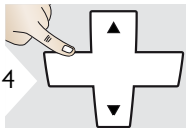

数値の最終調整

5



値「a」を決定

6

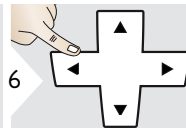

設定値「b」

7



値「b」を決定し、測定開始

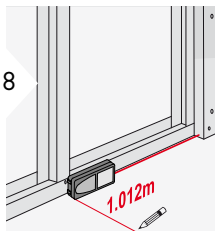

ラインに沿って本体を動かすと、次のステイクアウトポイントまでの距離表示

設定値 0.625m まで、あと 0.240m



次のステイクアウトの距離  
0.625 m  
0.240 m

1

ステイクアウト点は 0.1m の下に行く時、測定器はビープ音を開始します。ステイクアウトは、CEAR/OFF キー押下で終了します。



▽ ピタゴラス (2 ポイント)

1

2

3

ON DIST

第 1 測定対象を照射

4

ON DIST

5

ON DIST

第 2 測定対象を照射

6

ON DIST

25.133 m

21.383 m

13.207 m

**i** ディスプレイのメイン行に測定結果が表示されます。測定ボタンを 2 秒押すと、自動的に最大値、または、最小値連続測定モードに切り替わります。

ピタゴラス測定は、間接的水平距離距離を測る時のみ、使用されることをおすすめします。高さ (垂直) 測定は、角度センサーによる測定ファンクションで行うと、より高い精度で測定できます。

ピタゴラス (3 ポイント)

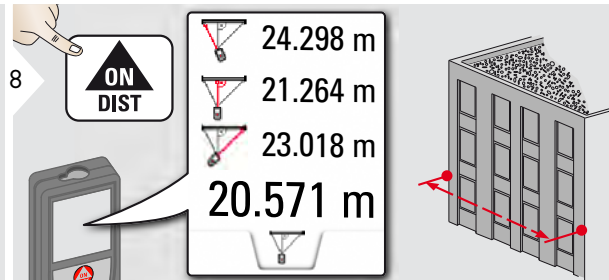

**1** ディスプレイのメイン行に測定結果が表示されます。測定ボタンを2秒押すと、自動的に最大値、または、最小値連続測定モードに切り替わります。

ピタゴラス測定は、間接的的水平距離距離を測る時のみ、使用されることをおすすめします。高さ(垂直)測定は、角度センサーによる測定ファンクションで行うと、より高い精度で測定できます。

距離測定	
標準測定公差 *	± 1.0 mm ***
最大測定公差 **	± 2.0 mm ***
標準測定範囲 *	200 m
測定に適さない環境の測定範囲 ****	80 m
最小測定単位	0.1 mm
Power Range Technology™	有
レーザードットの径 (距離に対し)	6 / 30 / 60 mm (10 / 50 / 100 m)
傾きの測定	
レーザービーム精度 *****	± 0.2°
ハウジングまでの精度 *****	± 0.2°
範囲	360°
製品概要	
レーザークラス	2
レーザータイプ	635 nm, < 1 mW
電気機械器具の外郭による保護等級	IP65 (耐じん、噴流)
自動レーザーオフ	90 秒後
自動電源オフ	180 秒後
Bluetooth® Smart	Bluetooth v4.0
Bluetooth® 範囲	10 m
電源 (単 4 アルカリ乾電池 x2 本)	5000 回までの測定
本体サイズ (H x D x W)	143 x 58 x 29 mm 5.6 x 2.28 x 2.90 cm
重量 (電池含)	198 g
温度範囲	
- 保存	-25 °C から 70 °C
- 使用	-10 °C から 50 °C

\* 以下の条件で適用されます: 反射率 100% (白塗りの壁)、強い光がないこと、25 °C  
 \*\* 以下の条件で適用されます: 反射率 10 から 100%、強い光があること、温度 -10 °C から 50 °C  
 \*\*\* 公差は、95% の信頼性で、0.05m から 10m で適用されます。最大公差は、10m から 30m では 0.1mm/m、30m から 100m では 0.20mm/m、100m 以上の距離では 0.30mm/m 発生することがあります。  
 \*\*\*\* 以下の条件で適用されます: 反射率 100%、周囲の明るさが 30,000 ルクスであること  
 \*\*\*\*\* ユーザーによるキャリブレーション後の値: 室内温度において、1° あたり ±0.01° の誤差が、各 4 分円の ±45° まで生じます。使用可能温度範囲において、最大 ±0.1° 誤差が生じます。  
 +/-0.1° .

**i** より精度の高い間接測定を行うには、三脚の使用をおすすめします。より精度の高い傾斜測定を行うには、本体が横傾斜しないよう測定してください。

機能	
距離測定	有
最小値 / 最大値測定	有
連続測定	有
ステイクアウト	有
加算 / 減算	有
円の面積	有
三角形面積測定	有
体積測定	有
トラペーズ (台形) 測定	有
室内寸法測定	有
ピタゴラス	2 ポイント、3 ポイント
Smart Horizontal Mode (水平距離測定) / 間接高さ	有
ハイト (高さ) プロファイル測定	有
角度トラッキング	有
傾斜のある対象物測定	有
ハイト (高さ) トラッキング	有
メモリー	30 件表示
ピープ音	有
照明付きカラーディスプレイ	有
多機能エンドピース	有
ポイントファインダー (ピュース 4 倍ズーム クリーン)	有
デジタルレベル	有
レーザー距離計の電源が切れると、Bluetooth Smart	有
お気に入り任意設定	有
タイマー	有
ロングレンジモード (長距離測定)	有
電卓	有

本体の電源のオン/オフを数回してもエラーコードが表示される場合は、お近くの販売店にお問い合わせください。

No.	原因	対処方法
156	横の傾きが 10° 以上	横方向に傾かないように、本体を固定します。
162	キャリブレーションミス	本体の設置場所が水平であることを確認し、手順通りに再度行います。測定エラーが繰り返し表示される場合は、ディーラーにお問い合わせください。
204	計算エラー	再度、正しい手順で測定します。
240	データ転送エラー	手順を再度行います。
252	温度が高すぎます	本体を使用可能温度範囲で使用します。
253	温度が低すぎます	本体を使用温度範囲内で使用します。
255	受信した信号が弱すぎる、測定時間長すぎます。	測定対象面を変更します。(たとえば、白い紙等)
256	受信信号が強すぎます	測定対象面を変更します。(たとえば、白い紙等)
257	周囲が明るすぎます	影になっている測定対象を選びます。
258	測定範囲を超えています	測定範囲内で測定します。
260	レーザー光が遮断されました	再度、測定をします。

- 水を湿らせた柔らかい布で拭き取ってください。
- 本体を水につけないでください。
- 刺激性の強い洗剤や溶液を使用しないでください。

## 保証

### 製造元の保証

国際制限保証に伴い、製品の全体使用時間に対して保証を提供します。製造やパーツに起因したすべての製品不良は、無償修理または無償交換のライフタイム保証が適用されます。

### 3年無償

取扱説明書に記載された使用下で発生した製品不良や修理は、追加費用なく製品保証を受けられます。

3年間の無償保証は、[www.leicageosystems.com/registration](http://www.leicageosystems.com/registration) で、購入日から8週間以内に製品登録をする必要があります。3年保障未登録の製品は、購入日から2年間の無償保証が適用されます。(その場合、購入時のレシートや納品書等が購入日の証明となります。紛失した場合は、保証サービスを受けられない場合がありますので、ご注意ください。)

製品の管理者は、すべてのユーザーがこれらの指示に従い、厳守することを確認してください。

## 責任範囲

### 製品の製造に関する責任:

Leica Geosystems AG  
Heinrich-Wild-Strasse  
CH-9435 Heerbrugg  
インターネット :[www.disto.com](http://www.disto.com)

上記会社は、取扱説明書を含めた製品を、しっかり安全が確保された状態で供給する責任があります。上記会社は、他社製造のアクセサリーに関しての責任はとりません。

### 製品管理者の責任:

- 取扱説明書に記載された製品の安全上の注意と指示を理解すること。
- 事故防止のための使用する地域の安全規則を熟知すること。
- 常に無断で製品を使用されないようにすること。

## 使用許可事項

- 距離測定
- 傾きの測定
- Bluetooth® を使用したデータ転送

## 禁止事項

- 説明書を読まずに使用すること。
- 明記された範囲外で使用すること。
- 安全装置をオフにしたり、説明や危険に関するラベルをはがしたりすること。
- ドライバー等の道具を使用して分解すること。
- 製品の改造、または、転用をすること。
- 明確な承認を受けていない他社製アクセサリを使用すること。
- 他者にレーザー光を故意に照射すること。暗所でも同様に照射しないこと。
- 安全が十分に確保されていない測定現場で使用すること。(路上、建設現場での測定等)
- 梯子を使用している場合や、稼働中の機械の近く、保護されていない機械部品や設置近くで測定する場合に、足場の上で故意または無責任な行動をとること。
- 太陽光を直接照準すること。

## 使用上の危険事項



警告

製品に不具合がある場合、または落下させた場合、誤使用や改造をした場合は、間違った測定がされる場合があります。定期的に測定値をテストしてください。

特に、通常と違う方法で使用した後、重要な測定の前後や測定中には、テストを実施してください。



注意

製品をご自身で修理することは、決してしないでください。損傷がある場合は、お近くの販売店に連絡してください。



警告

コンプライアンス上、ライカジオシステムズの許可なく製品の変更や改造した場合、ユーザーの製品使用権限が無効になる場合があります。

## 使用制限



テクニカルデータを参照してください。

製品は、人間が通常活動できる環境での使用に適しており、爆発の危険がある場所や、過酷な環境では使用しないでください。

## 廃棄処理



注意

使用済の古い乾電池は、家庭ごみと同様の扱いで捨てないでください。環境保護を重視し、破棄する電池は、国や地方自治体の規定によって定められた回収場所に持って行ってください。

製品を家庭ごみと同様扱いで破棄しないでください。

製品を破棄する時は、所在国における法律に従い、適切に行ってください。

製品の具体的な処理と廃棄物の管理情報に関しては、弊社ホームページでダウンロードが可能です。



## 電磁両立性 (EMC)



警告  
製品は、最も厳しい規格および規則の条件に適合しています。  
しかしながら、他の機器に干渉を及ぼす可能性があります。

## Bluetooth® 内蔵製品の使用



警告  
他の機器、設置環境（例えば、脈拍調整装置や補聴器などの医療環境）、そして飛行機で電磁波干渉現象を起こすことがあります。また、人間や動物に影響を与えることができます。

## 予防措置：

この製品は、最も厳しい基準や規制に準拠していますが、人や動物に害を及ぼす可能性は完全に排除することはできません。

- ガソリンスタンド、化学工場、爆発の危険がある場所、爆発が発生している場所で製品を使用しないでください。
- 医療機器の近くで使用しないでください。
- 飛行機では使用しないでください。
- 長時間、身体の近くでは使用しないでください。

## レーザークラス

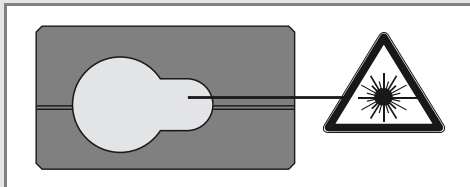

本製品は、可視光レーザーを本体前面から照射します。  
次の規格に基づく、クラス 2 製品です。  
・ IEC60825-1:2007 「レーザー製品の放射安全性」

## 不必要にレーザービームをのぞき込んだり、

他の人に向けたりしないでください。  
通常、まばたきを含む嫌悪反応により、目は保護されます。



警告  
光学補助機器（たとえば、双眼鏡や望遠鏡）で、レーザーを直視することは危険です。



注意  
レーザーを直視することは危険です。

## ラベル表示

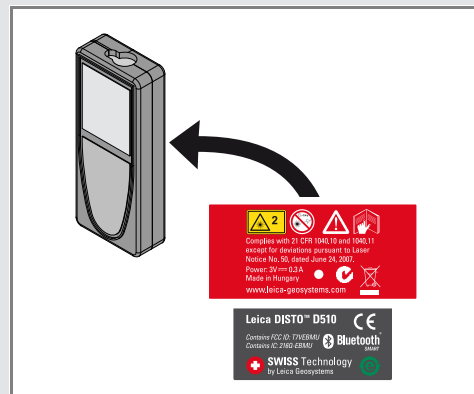
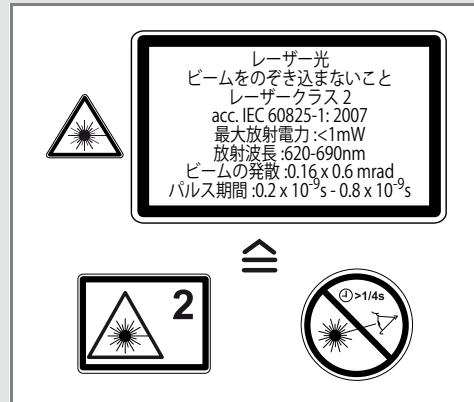

製品の仕様および表記は、予告なく変更になる場合があります。



Leica Geosystems 社（スイス、Heerbrugg）は ISO(国際標準化機構)の「品質管理、品質保証および環境管理保証」のための規格（ISO9001 および ISO14001）に適合しているとの認証を受けています。

完全品質管理（TQM）- お客様に十分満足していただけることをお約束します。当社の TQM プログラムに関する情報のご請求は、ライカジオシステムズの地元代理店にお問い合わせください。

Copyright Leica Geosystems AG, Heerbrugg,  
Switzerland 2013  
原文より翻訳（792312a EN）

特許番号：WO 9427164, WO 9818019, WO 0244754, WO 0216964,  
US 5949531, EP 1195617, US 7030969, US 8279421 B2,  
Patents pending

Leica Geosystems AG  
CH-9435 Heerbrugg  
(Switzerland)  
[www.disto.com](http://www.disto.com)

- when it has to be **right**

*Leica*  
Geosystems