

# タジマレーザー ZERO GREEN

# Tajima

本取扱説明書対象機種

- ZEROG2-KJY
- ZEROG2-KYR
- ZEROG2-KY

**KJY** 矩十字・横  
**KYR** 矩・横・両縦  
**KY** 矩・横

## 取扱説明書

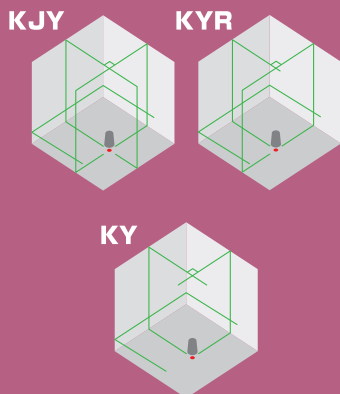

このたびはタジマレーザーを  
お買い上げいただき、  
誠にありがとうございます。

お使いになる前に、  
この取扱説明書を必ずお読みください。  
本製品の性能をご理解の上で、  
適切な取扱いと保守をしていただくよう  
お願いいたします。  
取扱い方法などのお問い合わせは、  
製品に関するお問い合わせ先までご連絡  
ください。  
お読みになった後は、  
後日必要になることがありますので、  
必ず保管してください。

当製品は精密電子部品を  
使用しています。

外部からの強い衝撃により精度不良  
となるおそれがあります。お取扱い  
および保管には十分に注意してくだ  
さい。尚、お客様が本説明書に記載  
された警告および注意に従わないこ  
とに起因して、損害が発生した場合  
には、当社はその責を負いません。  
ご了承ください。

### 製品に関するお問い合わせは

✉ <https://jpn.tajimatool.co.jp/inquiry>



TEL 0120-125577

受付時間:  
月曜日～金曜日 9:00～17:00  
(12:00～13:00/祝日・当社指定休日を除く)

### 株式会社TJMデザイン

本社/〒174-8503 東京都板橋区小豆沢3-4-3  
[www.tajimatool.co.jp](http://www.tajimatool.co.jp)

[57160] 01

### 各部の名称・特長

- 明るい場所でも見やすいグリーンレーザー搭載。
- 360°回転微調整ツマミにより、本体がどの向きでも回転し微調整できます。
- 本製品は防塵・防水仕様となっていますので、屋外での作業にもご使用いただけます。
- 付属の単3形電池アダプターボックス(LA-AA4BOX)および別売の専用リチウムイオン充電電池(LA-BAT7424)、専用ACアダプター(ADP-9V20)もご使用いただけます。
- エレベーター三脚シリーズに取付け可能です。  
※エレベーター三脚3000に取付ける場合は、別売の三脚アダプター(ELV-ADP)が必要です。
- グリーンレーザーレシーバー(RCV-G)がご使用いただけます。  
※本製品には、NAVI・リモコン機能はついておりません。

## ZEROG2-KJY

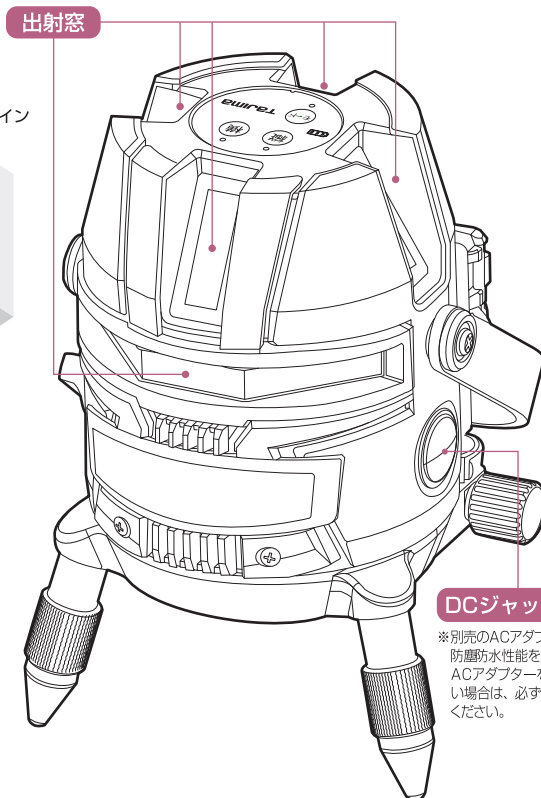
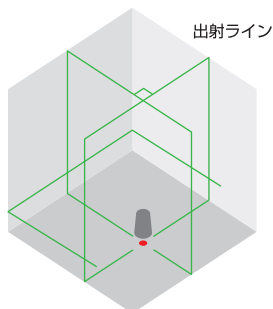

※別売のACアダプターご使用時は、  
防塵防水性能を満たしません。  
ACアダプターをご使用にならない  
場合は、必ずキャップを閉めて  
ください。

#### <使用可能範囲※>

受光器機能	縦ライン: 1~20m 横ライン: 1~15m
-------	-------------------------





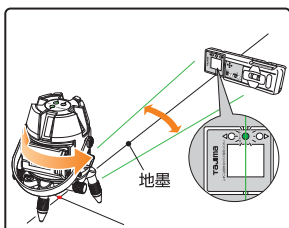

※ご使用になる測定位置、環境により異なります。

受光器(別売)と合わせて  
明るい場所での使用や縦ラインの  
地墨合わせが手動でできます。







※本体を回転させてレーザー縦ラインが  
地墨線上に来ると受光器のグリーン  
LEDが点灯します。

## 付属品

	●専用キャリングケース (ショルダーベルト付)		●レーザー墨出し器 使用上のご注意
	●単3形電池アダプター ボックス (品番:LA-AA4BOX)		●ZERO GREEN KJY/KYR/KY 取扱説明書
	●単3形アルカリ乾電池 (4本)*		●単3形電池アダプター ボックス 取扱説明書

\*初期動作確認用です。早めに新しい電池に交換してください。

## 別売品

	●リチウムイオン充電電池 7424 (品番:LA-BAT7424)		●USB充電用AC アダプター (品番:LE-ZPU1)
	●ACアダプター9V2.0A (品番:ADP-9V20)		●グリーンレーザー レシーバー (品番:RCV-G)

## 収納例

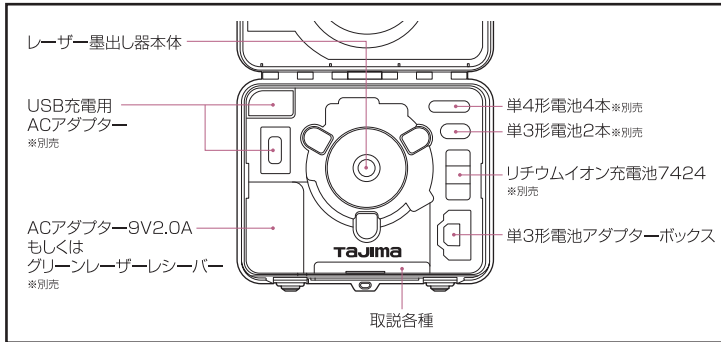

## MEMO

### ZEROG2-KYR

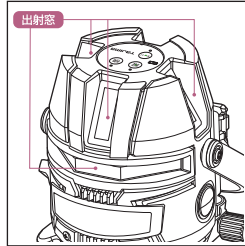
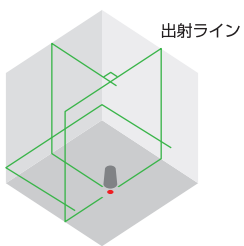

### ZEROG2-KY

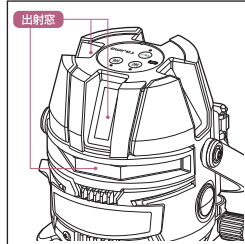
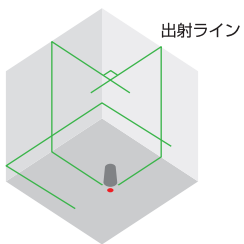

### 【全機種共通】

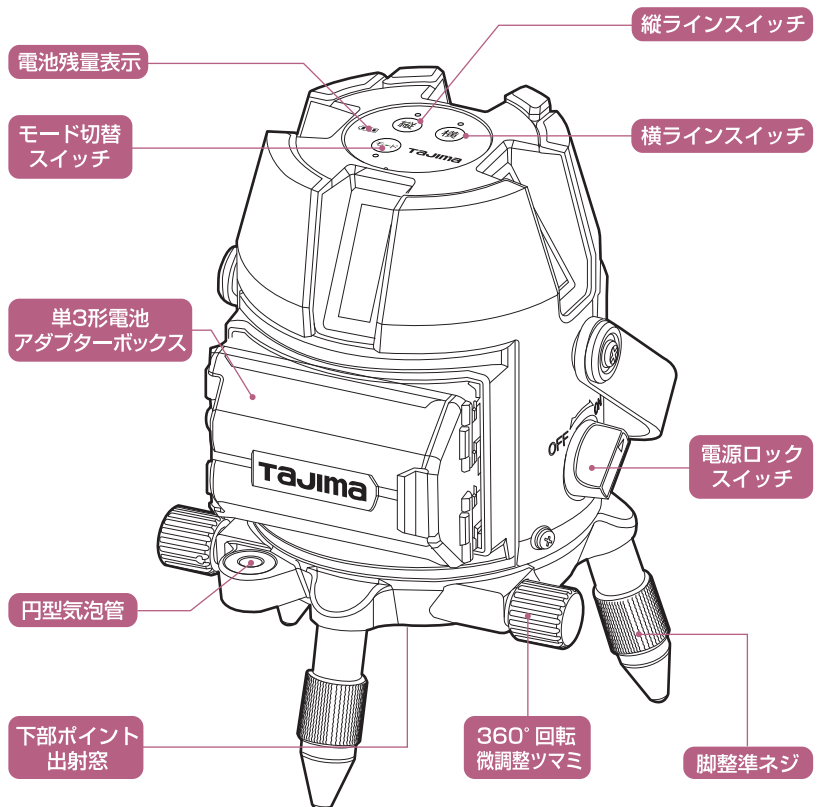

## 使用方法

※使用前・使用後には、必ず精度確認をし、本体については「**レーザー墨出し器 使用上のご注意**」、  
受光器については「**グリーンレーザーレシーバー取扱説明書(品番:RCV-G)**」、  
電池ボックスについては「**単3形電池アダプターボックス 取扱説明書(品番:LA-AA4BOX)**」をそれぞれお読みください。

### 警告

- 光学器具で直接レーザー光を見ないでください。
  - レーザー光を直接のぞかないでください。
  - レーザー光を他の人に向けしないでください。
- ※レーザー光を連続して見ると視力障害を起こすことがあります。

- 1**
- ①電池カバーロックを開けます。
  - ②電池カバーロックが解除された状態で電池カバーを開けます。
  - ③電池極性表示に従って電池を挿入します。(単3形電池4本)
  - ④逆の手順で電池カバーロックをしっかりとロックします。
  - ⑤本製品の凹部分をレーザー墨出し器本体3ヶ所のツメに引っ掛けます。
  - ⑥フックが「カチッ」と音がするまで押し込みます。
- ※①～④はレーザー墨出し器本体取付状態でも操作可能です。  
その場合、本体の電源を切った状態で操作してください。

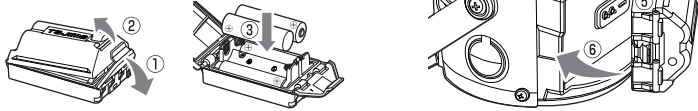

- 2** 本製品を水平にします。円型気泡管が赤い円の中心に来るように脚調整ネジを回して調整します。

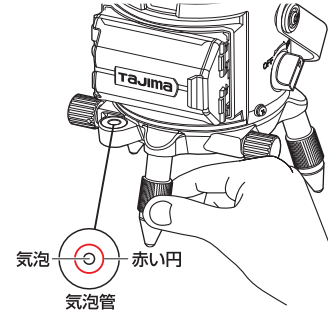

本体が3°以上傾いている場合は、レーザーは自動的に消灯します。

**警告** ・電池ボックスを操作する場合は、無理な力を加えないようにしてください。  
・破損等により電池カバーが正常にロックされない場合は使用を中止してください。

## 出射ライン・モードの切替方法

### ライン切替について

#### KJY タイプ ■ZEROG2-KJY

スイッチ押し回数	出射ライン		出射ライン					
	● 縦	● 横	正面縦	右側縦	左側縦	後縦	前横	下部ポイント
電源ON時							○	
1回目	ON/OFF (※)		○				○(※)	○
2回目				○	○		○(※)	○
3回目			○	○	○		○(※)	○
4回目			○	○	○	○	○(※)	○

※縦ライン出射時のみ横ボタン押下で前横ラインのON/OFFが可能です。  
※前横ラインのみ出射したい場合、前横ラインを出射した状態で縦スイッチを複数回押ししてください。  
(押下回数は縦ライン出射状況によって変わります)

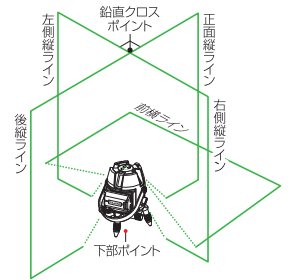

### 電池残量表示について

緑 3つ点灯	●●●	十分な残量です。
緑 2つ点灯	●●	残量が約50%以下です。
緑 1つ点灯	●	残量が約30%未満です。
緑 1つ点滅	●	電池を新品に交換してください。

※実際の使用可能時間は、使用環境により変わります。  
※縦、横の点灯ライン、モードを切り替えると電池残量表示が変化する場合があります。

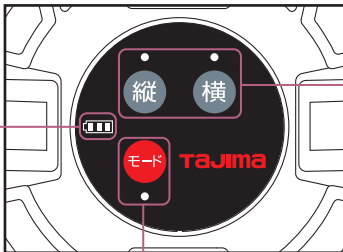

### モード切替について

● セーブモード (消灯)	ラインの明るさは控えめになりますが使用時間が長くなります。
● パワーモード (橙点灯)	使用時間は短くなりますが明るいラインを照射します。

※ご使用になる測定位置、環境により異なりますが、受光器機能は2モードとも縦ライン約1~20m、横ライン約1~15mでご使用できます。  
※電源ON時は常にセーブモードで起動します。

#### KYR タイプ ■ZEROG2-KYR

スイッチ押し回数	出射ライン		出射ライン				
	● 縦	● 横	正面縦	右側縦	左側縦	前横	下部ポイント
電源ON時						○	
1回目	ON/OFF (※)		○			○(※)	○
2回目				○	○	○(※)	○
3回目			○	○	○	○(※)	○

※縦ライン出射時のみ横ボタン押下で前横ラインのON/OFFが可能です。  
※前横ラインのみ出射したい場合、前横ラインを出射した状態で縦スイッチを複数回押ししてください。  
(押下回数は縦ライン出射状況によって変わります)

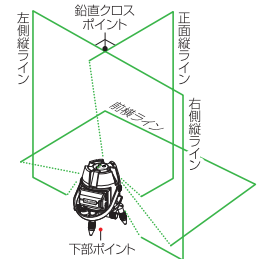

#### KY タイプ ■ZEROG2-KY

スイッチ押し回数	出射ライン		出射ライン			
	● 縦	● 横	正面縦	右側縦	前横	下部ポイント
電源ON時					○	
1回目	ON/OFF (※)		○		○(※)	○
2回目			○	○	○(※)	○

※縦ライン出射時のみ横ボタン押下で前横ラインのON/OFFが可能です。  
※前横ラインのみ出射したい場合、前横ラインを出射した状態で縦スイッチを複数回押ししてください。  
(押下回数は縦ライン出射状況によって変わります)

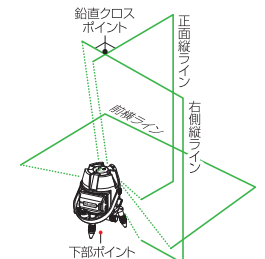

※電源ON時は、最後に使用した出射ラインで起動します。(出射ライン記憶)  
※電池を入れ替えたり、電源を交換した場合、初期設定に戻ります。

**3** スイッチをONにしてください。同時にロックが解除されレーザー光が出ます。



**!** 電池残量が少ない場合は、レーザー光が点滅します。(30秒間点滅後レーザー消灯、スイッチ部LEDのみ点滅)この場合、電池を新品に交換してください。

**4** 縦の各ラインを使用する場合、下部ポイントを地墨に合わせるように本製品を設置してください。本体を回転させ、地墨に縦ラインを合わせます。

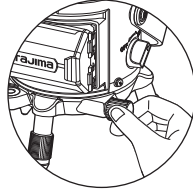

回転微調整機能をお使いいただくとより簡単に合わせられます。

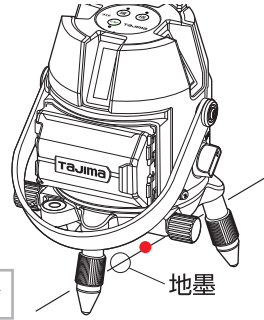

**5** 使用後は必ずスイッチがOFFになっていることを確かめ、ケースに戻してください。



## 仕様

機種	■ZEROG2-KJY	■ZEROG2-KYR	■ZEROG2-KY	
出射光光源	可視光半導体レーザー			
波長	ライン520nm/ポイント650nm			
レーザー安全基準	クラス2M (JIS C 6802 : 2011)			
鮮視度 <sup>*1</sup>	200 (セーブモード時) 500 (パワーモード時)			
照射ライン精度	10mで±0.81mm以内			
到達点距離精度	7.5mで±1mm以内			
鉛直点精度	3mで±1mm以内			
左右通り精度	15mで±2mm以内		—	
直角精度	90° ± (2mm/7.5m)			
ライン幅	7.5mで約3.0mm			
自動補正範囲	±2°			
制動方式	マグネットダンパー方式			
防塵・防水性能	防塵・防水設計			
使用温度範囲	-5℃~40℃			
電源	単3形アルカリ乾電池4本 もしくは リチウムイオン充電電池7424(別売)、ACアダプター(別売)			
連続使用時間 <sup>*2,*3</sup>	縦ライン	4本使用時 セーブモード：約3時間 パワーモード：約1時間	3本使用時 セーブモード：約6時間 パワーモード：約2.5時間	2本使用時 セーブモード：約10時間 パワーモード：約5時間
	横ライン	1本使用時 セーブモード：約16時間 パワーモード：約8時間		
電池寿命警告	レーザー光点滅 (30秒間点滅後レーザー消灯、ラインLEDのみ点滅)			
外形寸法	高さ172mm×幅126mm			
重量	本体約1,130g (電池含む) キャリングケース収納時 約2,810g			
ライン出射角	縦ライン 130° / 横ライン 180° ※窓ガラスの接合部により横ラインが一部途切れていますが、不良ではありません。			
微調整範囲	360°			

※1 「鮮視度」とは光の色と出力を掛け合わせた基準で、レーザーラインの見やすさを表す当社独自の値です。

※2 使用条件・使用方法により異なります。全点灯時、パワーモードでの連続使用時間は極端に短くなる恐れがあるため、セーブモードでのご使用を推奨いたします。

※3 長時間ご使用される場合は、LA-BAT7424(別売)をご購入ください。

●改良のため予告なく、仕様・外観を変更する場合があります。